

Tak wydrukują Państwo prawidłowo

w Windows 7 & Firefox

▶ [A może inny system?](#)



SHOEPASSION
.COM

1.

Proszę wybrać
Państwa opcję
drukowania.

▶ [STRONA 1](#)

2.

Proszę wydrukować i
sprawdzić opcję
odpowiedni szablon.

▶ [STRONA 3](#) lub 4

3.

Proszę prześledzić
nasze wskazówki
dotyczące miary.

▶ [STRONA 2](#)

4.

Z nami ustalą
Państwo optymalny
rozmiar buta!

I. Proszę wybrać opcję drukowania



Opcja I

Drukowanie w programie

Acrobat Reader

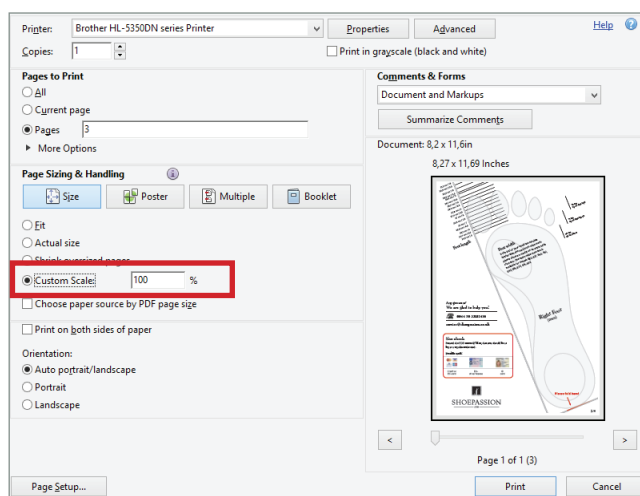

I.

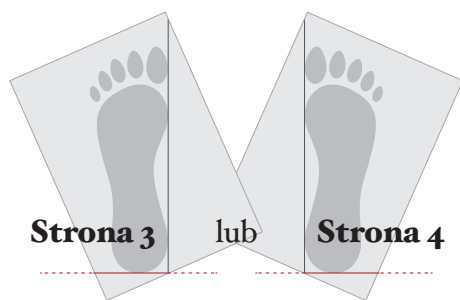

1. Proszę teraz zdecydować, czy zmierzą Państwo lewą czy prawą stopę (strona 3 lub strona 4). W razie niejasności zalecamy zmierzenie obu stóp – większa stopa powinna posłużyć Państwu jako punkt odniesienia.

2. Proszę zagiąć dolną prawą krawędź kartki w zaznaczonym miejscu albo ją po prostu odciąć.

3. Aby uzyskać możliwie dokładny wynik pomiaru, proszę wyrównać kartkę na gładkiej ścianie lub ramie drzwi.

WSKAZÓWKA

W ciągu dnia Pańskie stopy mogą nabrzmiwać. Być może rano mają Państwo inny rozmiar buta niż wieczorem. Zachęcamy do pomiaru najlepiej w godzinach popołudniowych.

4. Proszę postawić stopę na szablonie. Proszę zwrócić uwagę, aby koniec pięty znajdował się na krawędzi czerwonej linii, a strona wewnętrzna stopy przylegała do pionowej linii przebiegającej wzdłuż stopy.

WSKAZÓWKA

Skarpety o różnej grubości mogą ewentualnie wpływać na wynik pomiaru. Proponujemy założyć takie skarpety, jakie będą nosić Państwo w nowych butach.

5. Proszę zaznaczyć długopisem najwyższy punkt Państwa stopy i kłęb małego palca stopy.

WSKAZÓWKA

Stopy mogą Państwo zmierzyć sami. Aby jednak uniknąć błędów w pomiarze, zachęcamy do skorzystania z pomocy drugiej osoby. Jeśli akurat nie mają Państwo takiej możliwości, proszę zwrócić uwagę, aby przy schylaniu się stopa nie przesunęła się.

6. Po zdjęciu stopy z kartki, mogą Państwo wygodnie odczytać rozmiar buta SHOEPASSION.com. Jeśli kłęb Państwa stopy leży wyraźnie poza należącą do Państwa rozmiaru kreską mierzącą maksymalną szerokość, prosimy wybrać model buta z wyborem szerokości.

WSKAZÓWKA

Jeśli i pomiar wykazał, że rozmiar Państwa stóp leży pomiędzy dwoma rozmiarami proszę dać stopom trochę swobody i wybrać większy rozmiar buta. To samo dotyczy sytuacji, kiedy mają Państwo stopy o różnych rozmiarach.

2.

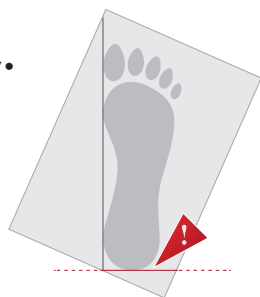

3.

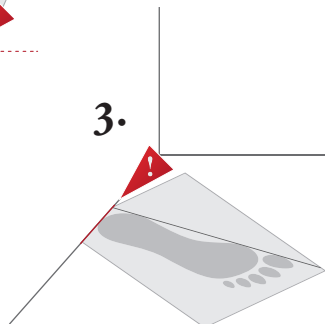

4.

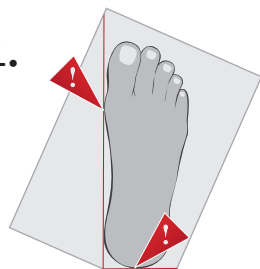

5.

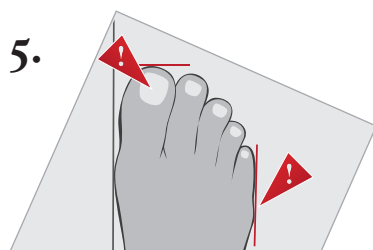

6.

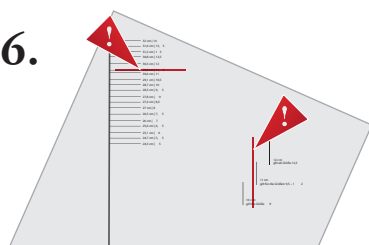

31,2 cm | 13
 30,8 cm | 12,5
 30,3 cm | 12
 29,8 cm | 11,5
 29,6 cm | 11
 29,1 cm | 10,5
 28,7 cm | 10
 28,3 cm | 9,5
 27,8 cm | 9
 27,4 cm | 8,5
 27 cm | 8
 26,5 cm | 7,5
 26 cm | 7
 25,6 cm | 6,5
 25,1 cm | 6
 24,7 cm | 5,5
 24,3 cm | 5

Długość stopy

Szerokość stopy

Jeśli kłęb małego palca stopy leży wyraźnie poza kreską mierzącą maksymalną szerokość, prosimy wybrać model buta o szerszym kopycie. Ten wariant dostępny jest dla modeli: 530, 531, 540, 541, 542, 551, 570, 591, 592.

12 cm
do rozmiaru 12,5

11 cm
dla rozmiarów 9,5-12

10 cm
do rozmiaru 9

Prawa stopa (panowie)

Tutaj proszę zgiąć

Pytania?

Chętnie Państwu pomożemy!



22 30 70 786

obsługaklienta@shoepassion.pl

Kontrola rozmiaru

Czy PDF został poprawnie wydrukowany? Ten prostokąt powinien mieć dokładnie taki rozmiar jak karta kredytowa.

Możliwe karty:



Kredytowa
lub karta EC



Prawo jazdy
UE



Dowód
osobisty



SHOEPASSION
 .COM

12 cm
do rozmiaru 12,5

11 cm
dla rozmiarów 9,5-12

10 cm
do rozmiaru 9

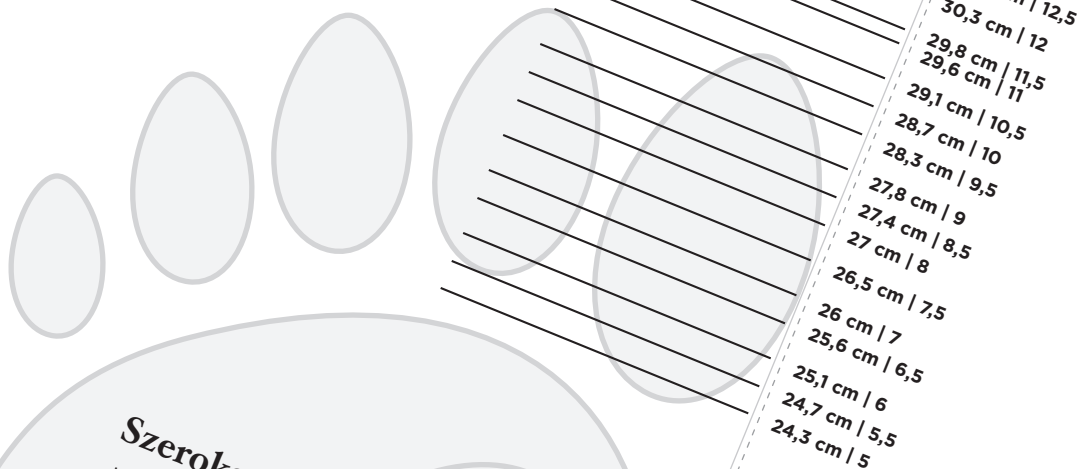

Szerokość stopy

Jeśli kłęb małego palca stopy leży wyraźnie poza kreską mierzącą maksymalną szerokość, prosimy wybrać model buta o szerszym kopycie. Ten wariant dostępny jest dla modeli: 530, 531, 540, 541, 542, 551, 570, 591, 592.

Długość stopy

Prawa stopa
(panowie)

Tutaj proszę zgiąć

Pytania?

Chętnie Państwu pomożemy!

 22 30 70 786

obslugaklienta@shoepassion.pl

Kontrola rozmiaru

Czy PDF został poprawnie wydrukowany? Ten prostokąt powinien mieć dokładnie taki rozmiar jak karta kredytowa.

Możliwe karty:



Kredytowa
lub karta EC



Prawo jazdy
UE



Dowód
osobisty



SHOEPASSION
COM